

Rebuild Instructions

Universal Black Drum Unit Rebuild Kit for use in Konica Minolta bizhub 552, 652, C452, C552, C652 series (DR-612K Drum Unit) and bizhub 654, 754, C654, C754 series (DR-711K Drum Unit)

Instructions relatives au reconditionnement
Anweisungen zur Grunderneuerung Istruzioni
di ricondizionamento
Instruções de reconstrução
Instrucciones de reconstrucción

Rebuild Kit Contents:

(1) OPC Drum (1) Drum Cleaning blade (1) Main Charger Kit
(1) Black Drum Unit Reset Chip

Contenu du kit de reconditionnement :

(1) Tambour OPC (1) Raclette de nettoyage de tambour (1) Unité principale de charge (1) Puce de réinitialisation pour unité tambour noire

Inhalt des Rebuild Kits:

(1) OPC-Trommel (1) Trommel-Reinigungswischer (1) Ladekit
(1) Reset-Chip für schwarze Trommeleinheit

Contenuto del kit di ricondizionamento:

(1) Tamburo OPC (1) Lama di pulizia del tamburo (1) Kit di carica principale
(1) Chip di reset per unità tamburo nera

Conteúdo do Kit de Reconstrução:

(1) Tambor OPC (1) Lâmina de Limpeza do Tambor (1) Kit de Carga Principal
(1) Chip Preto da Unidade de Tambor

Contenido del kit de reconstrucción:

(1) Tambor OPC (1) Lámina de limpieza del tambor (1) Kit de carga principal
(1) Chip de restauración de la unidad de tambor negro

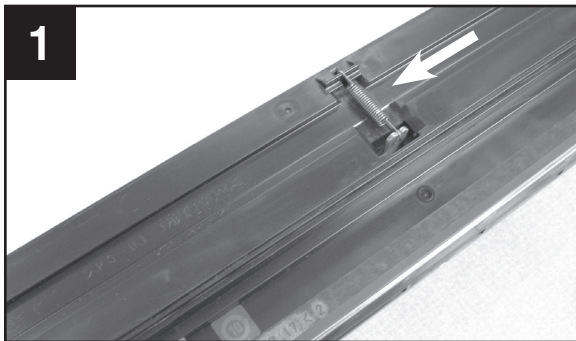

Remove the drum cleaning blade tension spring.

Retirez le ressort de tension de la raclette de nettoyage de tambour.

Entfernen Sie die Spannfeder des Trommel-Reinigungswischer.

Rimuovere la molla di tensionamento della lama di pulizia del tamburo.

Remova a mola de tensão da lâmina de limpeza do tambor.

Quitar el muelle tensor de la lámina de limpieza del tambor.

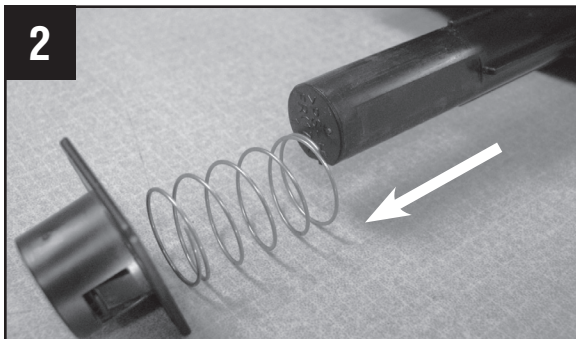

Remove waste toner port cover and spring.

Enlevez le capuchon de la sortie de boîte de toner usagé ainsi que le ressort.

Entfernen Sie den Resttonerbehälter Abdeckung und die Feder.

Rimuovere il coperchio e la molla dello sportello del toner di scarto.

Remova a mola e a tampa da abertura de desperdício de toner.

Quitar la cubierta del toner residual y el muelle.

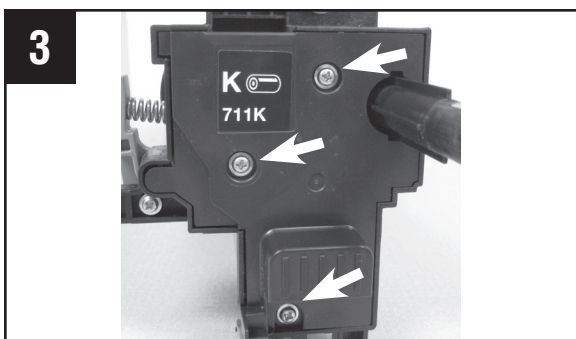

Remove the screws securing the front cover.

Retirez les vis du cache avant.

Entfernen Sie die Schrauben, die die Frontabdeckung fixieren.

Rimuovere le viti che fissano il coperchio anteriore.

Remova os parafusos de fixação da tampa dianteira.

Quitar los tornillos que aseguran la cubierta frontal.

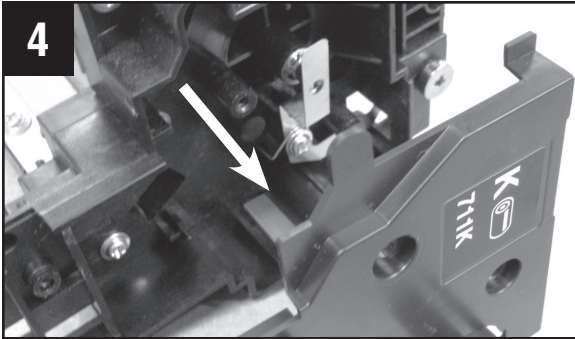

Remove the front cover.
 Retirez le cache avant.
 Entfernen Sie die Frontabdeckung.
 Rimuovere il coperchio frontale.
 Remova a tampa dianteira.
 Quitar la cubierta frontal.

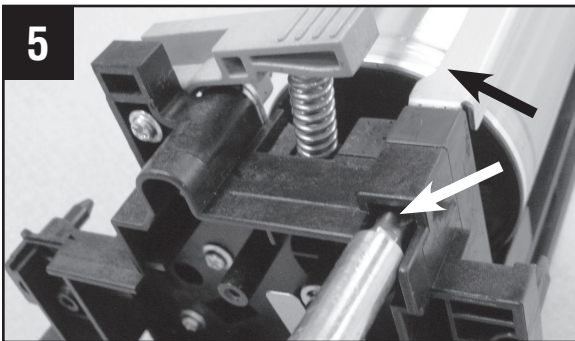

Remove the front screw securing the small metal side bracket.
 Retirez la vis avant qui retient le petit support métallique latéral.
 Entfernen Sie die vordere Schraube, die die kleine metallene Seitenstütze fixiert.
 Rimuovere la vite anteriore che fissa la piccola staffa metallica laterale.
 Remova o parafuso de fixação dianteiro que fixa o pequeno suporte lateral metálico.
 Quitar el tornillo frontal que sostiene el pequeño soporte lateral de metal.

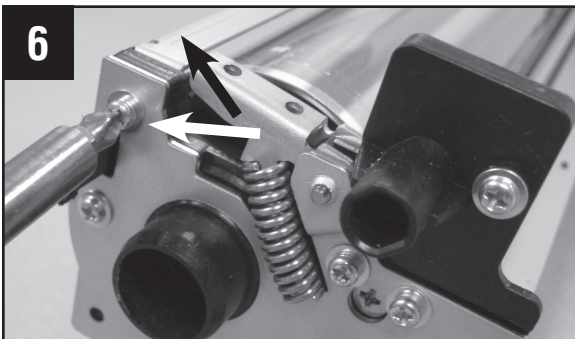

Remove the rear screw securing the small metal side bracket.
 Retirez la vis arrière qui retient le petit support métallique latéral.
 Entfernen Sie die hintere Schraube, die die kleine metallene Seitenstütze fixiert.
 Rimuovere la vite posteriore che fissa la piccola staffa metallica laterale.
 Remova o parafuso traseiro que fixa o pequeno suporte lateral metálico.
 Quitar el tornillo trasero que sostiene el pequeño soporte lateral de metal.

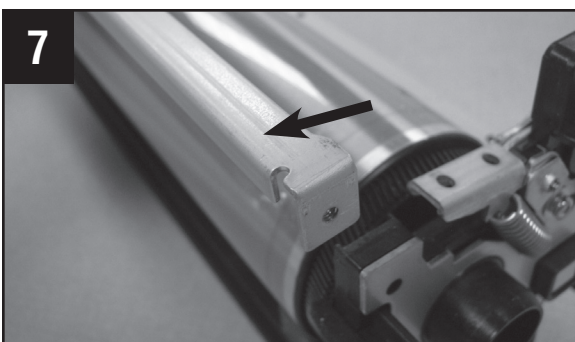

Remove small metal side bracket.
 Retirez le petit support métallique latéral.
 Entfernen Sie die kleine metallene Seitenstütze.
 Rimuovere la piccola staffa metallica laterale.
 Remova o pequeno suporte lateral metálico.
 Quitar el pequeño soporte lateral de metal.

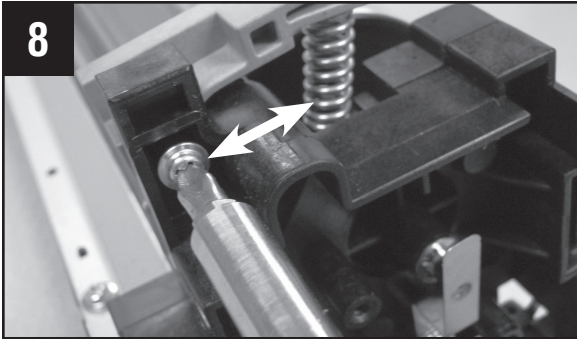

Loosen the screw to release the latch spring tension.

Desserrez la vis pour libérer la tension du ressort de fermeture.

Lösen Sie die Schraube, um die Spannfeder unter dem Schnappverschluss freizugeben.

Allentare la vite per rilasciare la molla di tensionamento della chiusura a scatto.

Solte o parafuso para libertar a tensão da mola do trinco.

Aflojar el tornillo para liberar la tensión del muelle del pestillo.

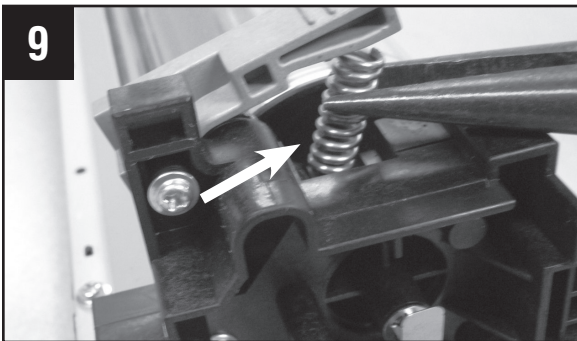

Remove the spring.

Enlevez le ressort.

Entfernen Sie die Feder.

Rimuovere la molla.

Remova a mola.

Quitar el muelle.

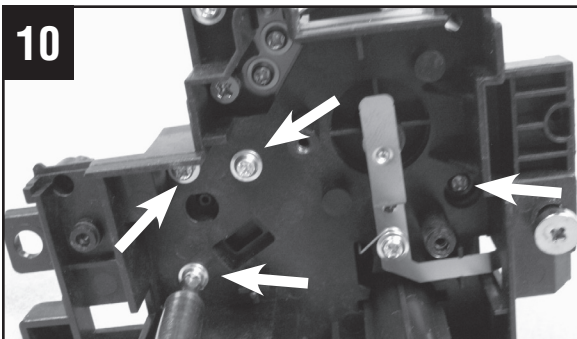

Remove 4 screws from inner front frame.

Retirez 4 vis du châssis intérieur avant.

Entfernen Sie die 4 Schrauben aus dem vorderen Innenrahmen.

Rimuovere 4 viti dal telaio interno anteriore.

Remova 4 parafusos da estrutura dianteira interior.

Quitar los 4 tornillos del marco frontal interno.

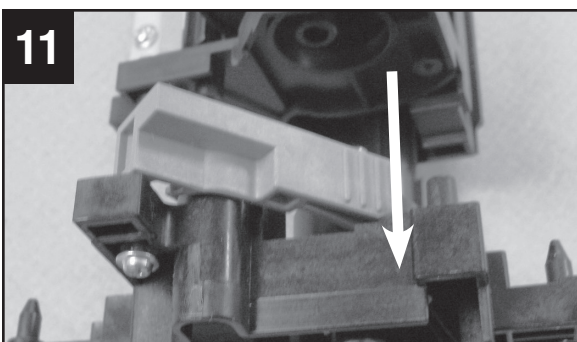

Remove the inner front frame.

Retirez le châssis intérieur avant.

Entfernen Sie den vorderen Innenrahmen.

Rimuovere il telaio interno anteriore.

Remova a estrutura dianteira interior.

Quitar el marco frontal interno.

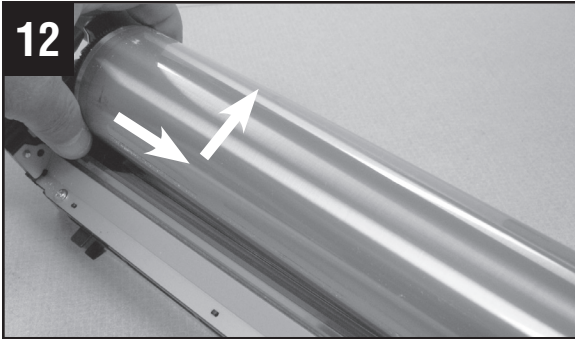

Slide the used OPC drum towards the front and lift out to remove.

Faites glisser le tambour OPC usagé vers l'avant et soulevez-le pour le retirer.

Schieben Sie die benutzte OPC-Trommel nach vorne und nach oben, damit Sie sie herausnehmen können.

Far scorrere in avanti il tamburo OPC usato e sollevarlo in fuori per rimuoverlo.

Deslize o tambor OPC usado para a frente e eleve-o para fora para o remover.

Deslizar el tambor OPC usado hacia adelante y levantar para retirarlo.

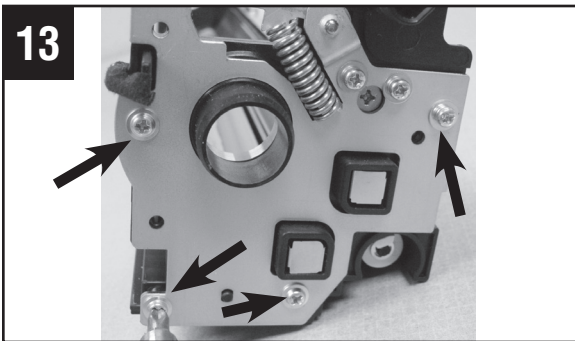

Remove 4 screws from rear frame plate.

Enlevez 4 vis de la plaque du châssis arrière.

Entfernen Sie die 4 Schrauben von der hinteren Rahmenplatte.

Rimuovere 4 viti dalla piastra del telaio posteriore.

Remova 4 parafusos da chapa da estrutura traseira.

Quitar los 4 tornillos de la placa del marco trasero.

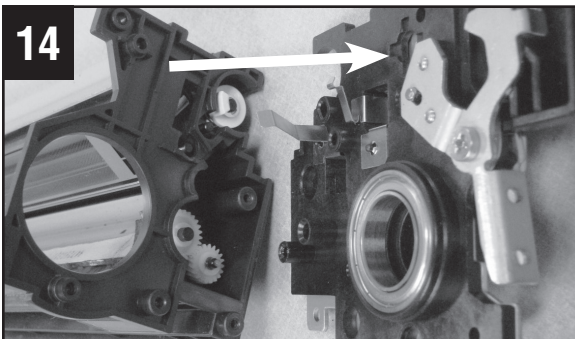

Remove the rear frame plate.

Retirez la plaque du châssis arrière.

Entfernen Sie die hintere Rahmenplatte.

Rimuovere la piastra del telaio posteriore.

Remova a chapa da estrutura traseira.

Quitar la placa del marco trasero.

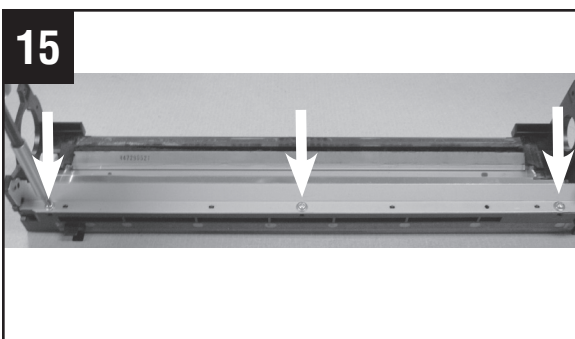

Remove the screws securing the metal side bracket.

Retirez les vis qui retiennent le support métallique latéral.

Entfernen Sie die Schrauben, die die metallene Seitenstütze fixieren.

Rimuovere le viti che fissano la staffa metallica laterale.

Remova os parafusos que fixam o suporte lateral metálico.

Quitar los tornillos que aseguran el soporte lateral de metal.

16

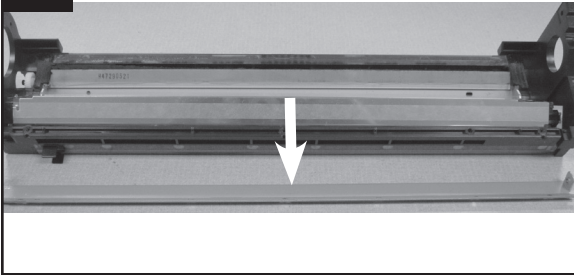

Remove the metal side bracket.
 Retirez le support métallique latéral.
 Entfernen Sie die metallene Seitenstütze.
 Rimuovere la staffa metallica laterale.
 Remova o suporte lateral metálico.
 Quitar el soporte lateral de metal.

17

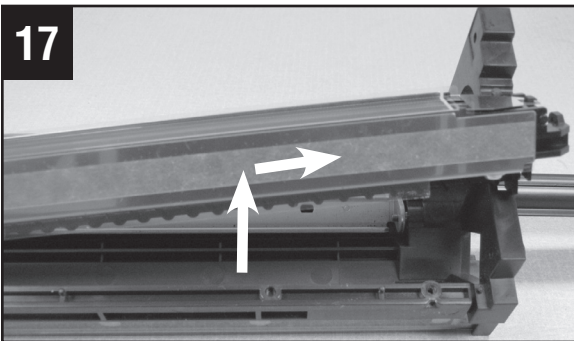

Remove the charge corona unit.
 Retirez l'unité de charge corona.
 Entfernen Sie die Korona-Ladeinheit.
 Rimuovere l'unità corona di carica.
 Remova a unidade de corona de carga.
 Quitar la unidad de la corona de carga.

18

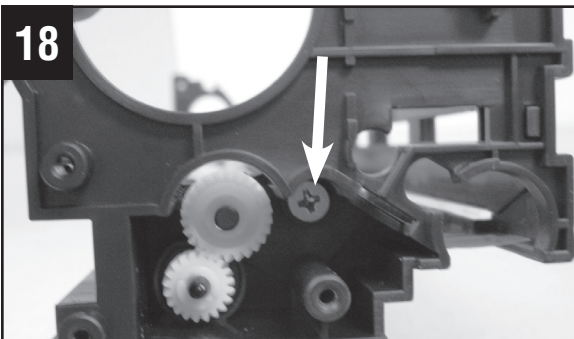

Remove the rear drum cleaning blade shoulder screw.
 Retirez la vis à tête cylindrique de la raclette de nettoyage du tambour arrière.
 Entfernen Sie die hintere Passschraube der Trommel-Reinigungsklinge.
 Rimuovere la vite a spalla posteriore della lama di pulizia del tamburo.
 Remova o parafuso traseiro do rebordo da lâmina de limpeza do tambor.
 Quitar el tornillo trasero que sujeta la lámina de limpieza del tambor.

19

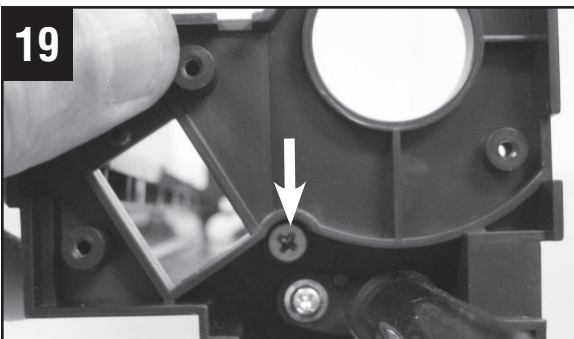

Remove the front drum cleaning blade shoulder screw.
 Retirez la vis à tête cylindrique de la raclette de nettoyage du tambour avant.
 Entfernen Sie die vordere Passschraube der Trommel-Reinigungsklinge.
 Rimuovere la vite a spalla anteriore della lama di pulizia del tamburo.
 Remova o parafuso dianteiro do rebordo da lâmina de limpeza do tambor.
 Quitar el tornillo frontal que sujeta la lámina de limpieza del tambor.

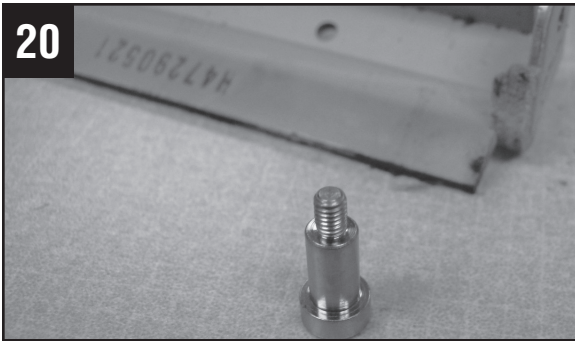

Remove the used drum cleaning blade (1 shoulder screw shown).

Retirez la raclette de nettoyage du tambour usagée (1 vis à tête cylindrique illustrée).

Entfernen Sie die benutzte Trommel-Reinigungsklinge (1 Passschraube ist abgebildet).

Rimuovere la lama di pulizia del tamburo usato (viene mostrata 1 vite a spalla).

Remova a lâmina de limpeza do tambor usada (1 parafuso do rebordo mostrado).

Quitar la lámina de limpieza del tambor usada (se muestra 1 tornillo).

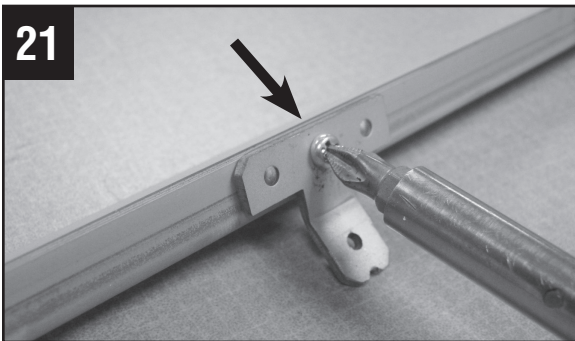

Remove the spring tension bracket from the used cleaning blade.

Enlevez le support du ressort de tension de la raclette de nettoyage usagée.

Entfernen Sie die Spannhalterung von der benutzten Reinigungsklinge.

Rimuovere la staffa della molla di tensionamento della lama di pulizia del tamburo usato.

Remova o suporte de tensão da mola da lâmina de limpeza usada.

Quitar el soporte del muelle tensor de la lámina de limpieza usada.

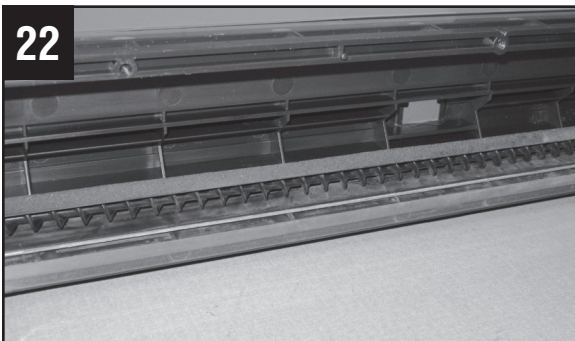

Vacuum and clean the cleaning unit and drum unit frame.

Nettoyez l'unité de nettoyage et le châssis de l'unité de tambour, notamment à l'aide d'un aspirateur.

Reinigen Sie den Rahmen der Reinigungs- und der Trommeleinheit; nutzen Sie dazu auch einen Staubsauger.

Aspirare e pulire l'unità di pulizia ed il telaio dell'unità tamburo.

Aspire e limpe a unidade de limpeza e a estrutura da unidade de tambor.

Aspirar y limpiar la unidad de limpieza y el marco de la unidad de tambor.

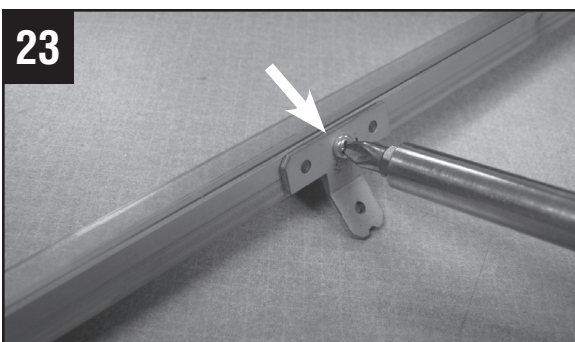

Attach the spring tension bracket on the new cleaning blade bracket.

Apply lubricant to the edge of the new cleaning blade.

Fixez le support du ressort de tension sur la nouvelle raclette de nettoyage.

Appliquez de la poudre de conditionnement sur le bord de la nouvelle raclette de nettoyage.

Befestigen Sie die Spannhalterung an der Strebe der neuen Reinigungsklinge.

Tragen Sie Schmiermittel an der Kante der neuen Reinigungswischer auf.

Fissare la staffa della molla di tensionamento sulla nuova staffa della lama di pulizia.

Applicare del lubrificante sul bordo della nuova lama di pulizia.

Fixe o suporte de tensão da mola no suporte da lâmina de limpeza nova.

Aplique lubrificante na extremidade da lâmina de limpeza nova.

Acoplar el soporte del muelle tensor en el nuevo soporte de la lámina de limpieza.

Aplicar lubricante en el borde de la nueva lámina de limpieza.

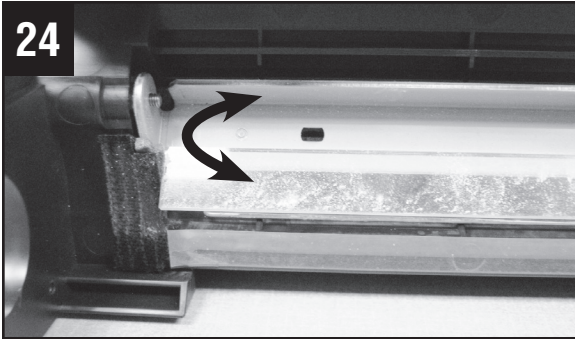

24

Position and secure the new cleaning blade into the drum unit frame.
Confirm proper pivot movement of the cleaning blade.

Positionnez et fixez la nouvelle raclette de nettoyage dans le châssis de l'unité du tambour.
Assurez-vous que la nouvelle raclette de nettoyage pivote de façon adéquate.

Setzen Sie den neuen Reinigungswischer in den Rahmen der Trommeleinheit ein und fixieren Sie diese.
Stellen Sie sicher, dass sich das Drehgelenk des Reinigungswischer ungehindert bewegen kann.

Posizionare e fissare la nuova lama di pulizia nel telaio dell'unità tamburo.
Controllare il corretto movimento della lama di pulizia intorno al perno.

Posicione e fixe a lâmina de limpeza nova na estrutura da unidade de tambor.
Confirme o movimento pivô adequado da lâmina de limpeza.

Colocar y asegurar la nueva lámina de limpieza en el marco de la unidad de tambor.
Confirmar el movimiento adecuado del pivote de la lámina de limpieza.

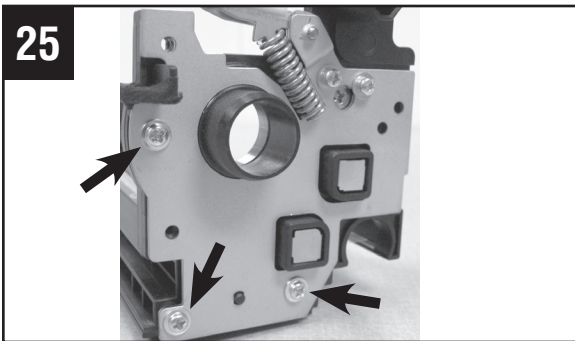

25

Position and secure the rear frame plate with 3 screws.

Positionnez et fixez la plaque de châssis arrière avec 3 vis.

Befestigen Sie die hintere Rahmenplatte mit 3 Schrauben.

Posizionare e fissare con 3 viti la piastra posteriore del telaio.

Coloque e fixe a chapa da estrutura traseira com 3 parafusos.

Colocar y asegurar la placa del marco trasero con 3 tornillos.

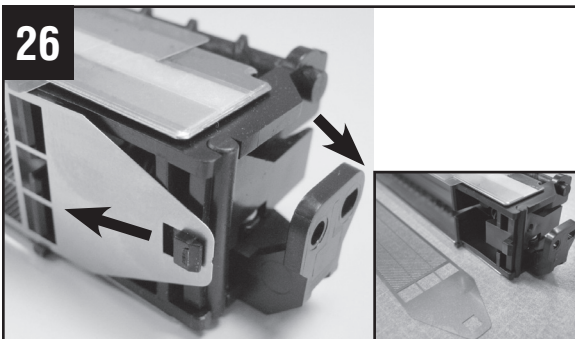

26

Remove the old charge screen grid mesh.
Release the spring tension by lifting on the pivot bracket.

Retirez la grille de l'écran de charge usagé.
Libérez la tension du ressort en soulevant le support du pivot.

Entfernen Sie das alte Drahtgitter der Ladeeinheit.
Entlasten Sie die Spannfeder, indem Sie die Drehgelenkhalterung anheben.

Rimuovere la vecchia griglia di protezione dell'unità di carica.
Rilasciare la molla di tensionamento sollevando la staffa girevole.

Remova a grelha de corona de carga velha.
Liberte a tensão da mola elevando o suporte pivô.

Quitar la antigua malla de rejilla de la pantalla de carga.
Liberar el muelle tensor levantando el soporte del pivote.

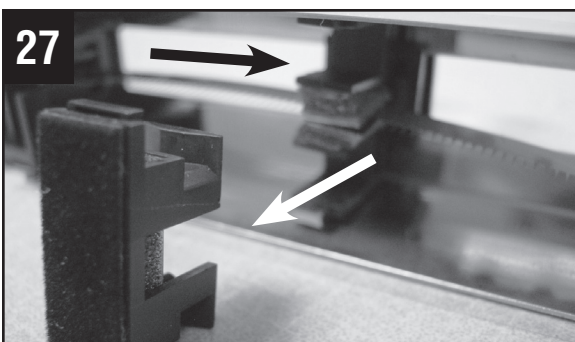

27

Reposition the corona cleaner away from the corona end block.
Detach the charge screen grid mesh cleaner.

Remplacez le nettoyeur de corona loin du bloc de l'extrémité du corona.
Détachez le nettoyeur de la grille de l'écran de charge.

Nehmen Sie den Korona-Reiniger aus dem Korona-Abschlussblock heraus.
Lösen Sie den Reiniger des Drahtgitters der Ladeeinheit.

Spostare il dispositivo di pulizia dell'unità corona lontano dal blocco terminale dell'unità corona.
Staccare il dispositivo di pulizia della griglia di protezione dell'unità di carica.

Reposicione o limpador da corona afastado do bloco final da corona.
Solte o limpador da grelha de corona de carga.

Reposicionar el limpiador de la corona lejos del bloque terminal de la corona.
Despegar el limpiador de la malla de rejilla de la pantalla de carga.

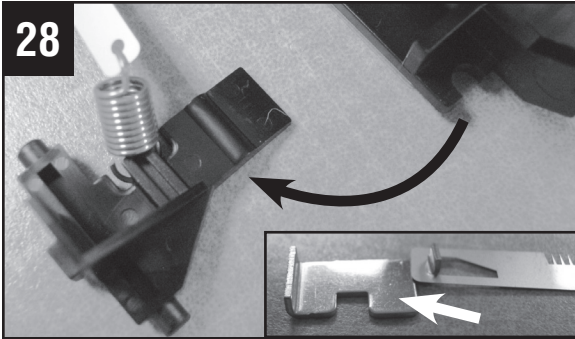

28

Remove the comb electrode by removing the spring tension pivot bracket from the corona end block. Remove the metal bracket from the opposite end of the corona end block.

Enlevez l'électrode en peigne en retirant le support pivotant de ressort de tension du bloc de l'extrémité du corona. Retirez le support métallique du côté opposé du bloc de l'extrémité du corona.

Entfernen Sie die Streuelektrode, indem Sie die Drehgelenkhalterung vom Korona-Abschlussblock entfernen. Entfernen Sie die Metallhalterung vom entgegengesetzten Ende des Korona-Abschlussblocks.

Rimuovere l'elettrodo a pettine rimuovendo la staffa della molla di trazione dal blocco terminale dell'unità corona. Rimuovere la staffa metallica dall'estremità opposta del blocco terminale dell'unità corona.

Remova o elétrodo removendo o suporte pivô de tensão da mola do bloco final da corona. Remova o suporte metálico da ponta oposta do bloco final da corona.

Quitar el electrodo de peine retirando el soporte del pivote del muelle tensor del bloque terminal de la corona. Quitar el soporte de metal del extremo opuesto del bloque terminal de la corona.

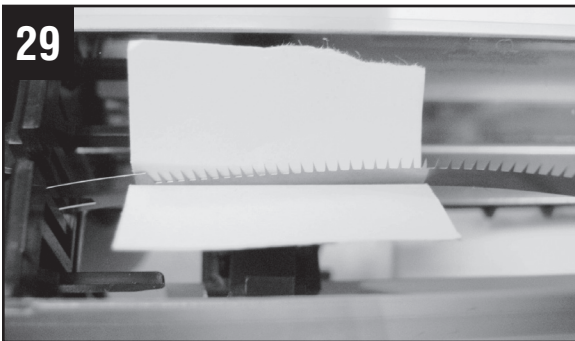

29

Fold a small piece of paper and position in the comb electrode pinch cleaner. The paper will aid in installing the new comb electrode. Connect metal bracket to new comb electrode and position in end block.

Pliez un petit morceau de papier et placez-le sur le nettoyeur de l'électrode en peigne. Le papier facilitera l'installation de la nouvelle électrode en peigne. Connectez le support métallique à la nouvelle électrode en peigne et placez-le dans le bloc de l'extrémité.

Falten Sie ein kleines Stück Papier und setzen Sie es in den Andruckreiniger der Streuelektrode ein. Das Papier hilft Ihnen dabei, die neue Streuelektrode einzubauen. Befestigen Sie die Metallhalterung an der neuen Streuelektrode und setzen Sie diese in den Abschlussblock ein.

Piegare un pezzetto di carta e posizionarlo nel dispositivo di pulizia a pinza dell'elettrodo a pettine. La carta aiuta ad installare il nuovo elettrodo a pettine. Applicare la staffa metallica al nuovo elettrodo a pettine e posizionarla nel blocco terminale.

Dobre um pequeno pedaço de papel e coloque no limpador de aperto do elétrodo. O papel irá ajudar a instalar o elétrodo novo. Ligue o suporte metálico ao elétrodo novo e coloque no bloco final.

Doblar un pequeño papel y colocarlo en el limpiador de apriete del electrodo de peine. El papel ayudará a instalar el nuevo electrodo de peine. Conectar el soporte de metal a un nuevo electrodo de peine y colocarlo en el bloque terminal.

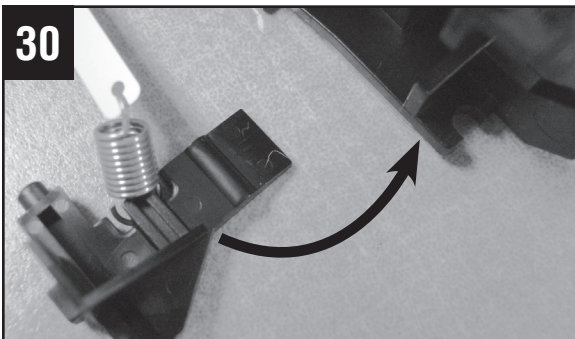

30

Connect the tension spring to the new comb electrode and reposition the pivot bracket in the corona end block.

Connectez le ressort de tension à la nouvelle électrode en peigne et replacez le support du pivot sur le bloc de l'extrémité du corona.

Befestigen Sie die Spannfeder an der neuen Streuelektrode und setzen Sie die Drehgelenkhalterung wieder in den Korona-Abschlussblock ein.

Applicare la molla di tensionamento al nuovo elettrodo a pettine e riposizionare la staffa nel blocco terminale dell'unità corona.

Ligue a mola de tensão ao elétrodo novo e volte a colocar o suporte pivô no bloco final da corona.

Conectar el muelle tensor al nuevo electrodo de peine y reposicionar el soporte del pivote en el bloque terminal de la corona.

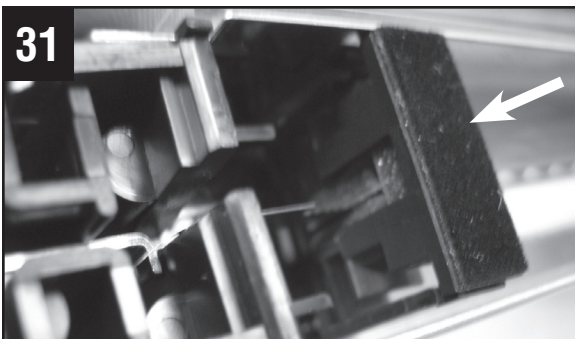

31

Remove the paper guide used in step 29 from the comb electrode pinch cleaner. Install the charge screen grid mesh cleaner.

Retirez le guide papier utilisé à l'étape 29 du nettoyeur de l'électrode en peigne. Installez le nettoyeur de la grille de l'écran de charge.

Nehmen Sie das in Schritt 29 eingesetzte Stück Papier aus dem Andruckreiniger der Streuelektrode heraus. Setzen Sie den Reiniger des Drahtgitters der Ladeeinheit wieder ein.

Rimuovere la guida di carta usata al punto 29 dal dispositivo di pulizia a pinza dell'elettrodo a pettine. Montare il dispositivo di pulizia della griglia di protezione dell'unità di carica.

Remova a guia de papel que foi utilizada no passo 29 do limpador de aperto do elétrodo. Instale o limpador da grelha de corona de carga.

Quitar la guía de papel utilizada en el paso 29 del limpiador de apriete del electrodo de peine. Instalar el limpiador de la malla de rejilla de la pantalla de carga.

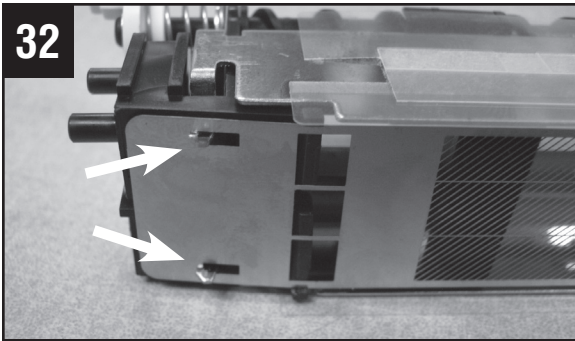

Attach the new charge screen grid mesh on the corona end block.

Fixez la nouvelle grille de l'écran de charge sur le bloc de l'extrémité du corona.

Befestigen Sie das neue Drahtgitter der Ladeinheit am Korona-Abschlussblock.

Applicare la nuova griglia di protezione dell'unità di carica al blocco terminale dell'unità corona.

Fixe a grelha de corona de carga nova no bloco final da corona.

Acoplar la nueva malla de rejilla de la pantalla de carga en el bloque terminal de la corona.

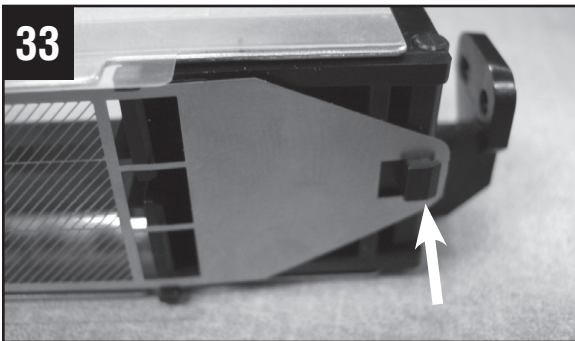

Release the spring tension and attach the screen grid mesh to the pivot bracket. Reposition the corona cleaner back to home position.

Libérez la tension du ressort et attachez la grille de l'écran sur le support à pivot. Remplacez le nettoyeur de corona en position normale.

Lösen Sie die Federspannung und befestigen Sie das Drahtgitter an der Drehgelenkhalterung. Setzen Sie den Korona-Reiniger wieder an seiner ursprünglichen Position ein.

Rilasciare la molla di tensionamento ed applicare la griglia di protezione alla staffa girevole. Riposizionare il dispositivo di pulizia dell'unità corona nella posizione iniziale.

Liberte a tensão da mola e fixe a grelha de corona de carga no suporte pivô. Volte a colocar o limpador da corona na posição original.

Liberar la tensión del muelle y acoplar la malla de rejilla de la pantalla al soporte del pivote. Reubicar el limpiador de la corona en su posición original.

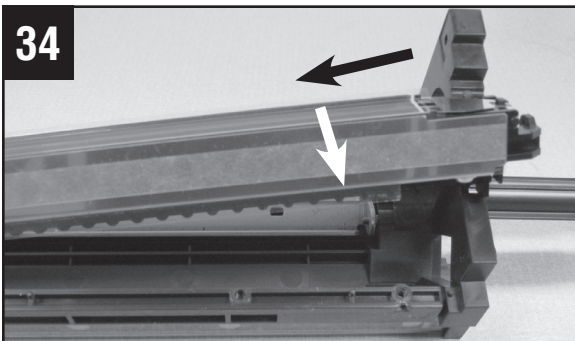

Install the charge corona unit into the drum unit frame.

Installez l'unité du corona de charge dans le châssis de l'unité tambour.

Setzen Sie die Korona-Hauptladeeinheit in den Rahmen der Trommeleinheit ein.

Installare l'unità corona di carica nel telaio dell'unità tamburo.

Instale a unidade de corona de carga na estrutura da unidade de tambor.

Instalar la unidad de corona de carga en el marco de la unidad de tambor.

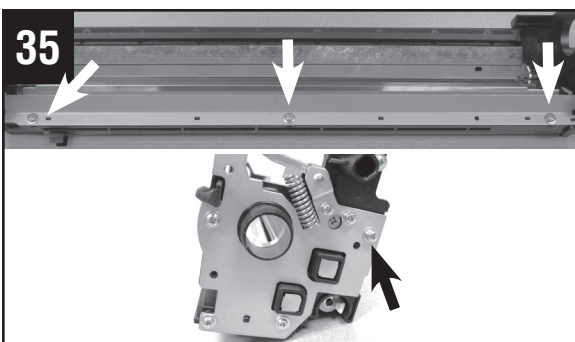

Reposition and secure the metal side bracket.

Remplacez le support métallique latéral et fixez-le.

Setzen Sie die metallene Seitenstütze wieder ein und fixieren Sie diese.

Riposizionare e fissare la staffa metallica laterale.

Volte a colocar e fixe o suporte lateral metálico.

Reposicionar y asegurar el soporte lateral de metal.

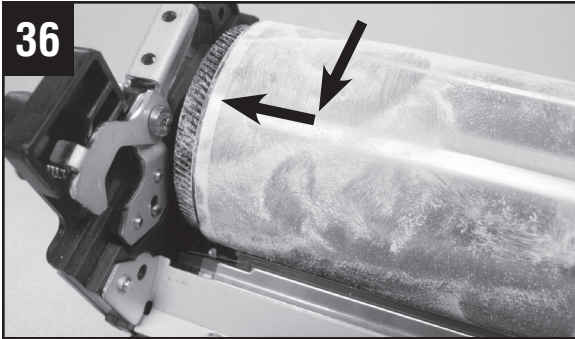

36

Carefully position the new OPC drum into the drum unit frame.

Positionnez soigneusement le nouveau tambour OPC dans le châssis de l'unité tambour.

Setzen Sie die neue OPC-Trommel vorsichtig in den Rahmen der Trommeleinheit ein.

Posizionare con attenzione il nuovo tamburo OPC nel telaio dell'unità tamburo.

Coloque com cuidado o tambor OPC novo na estrutura da unidade de tambor.

Colocar cuidadosamente el nuevo tambor OPC en el marco de la unidad de tambor.

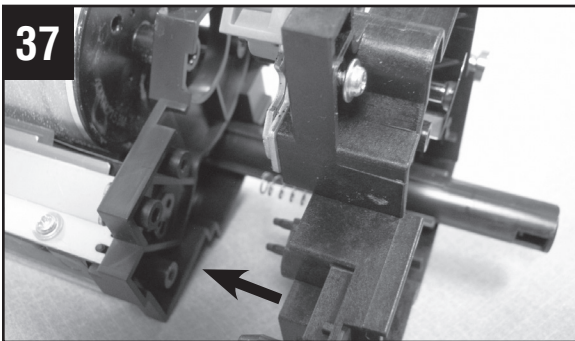

37

Slide inner front frame on drum unit while aligning the OPC drum pin and charge corona unit positioning pins.

Glissez le châssis interne avant sur l'unité tambour tout en alignant la goupille du tambour OPC et les goupilles de positionnement de l'unité corona de charge.

Schieben Sie den vorderen Innenrahmen auf die Trommeleinheit, wobei der Stift der OPC-Trommel und die Positionsstifte der Korona-Ladeinheit aneinander auszurichten sind.

Far scorrere il telaio interno anteriore sull'unità tamburo, allineando il perno del tamburo OPC ed i perni di posizionamento dell'unità corona di carica.

Deslize a estrutura dianteira interior na unidade de tambor enquanto alinha o pino do tambor OPC e os pinos de posicionamento da unidade de corona de carga.

Deslizar el marco frontal interno en la unidad de tambor y alinear la clavija del tambor OPC y las clavijas de posicionamiento de la unidad de la corona.

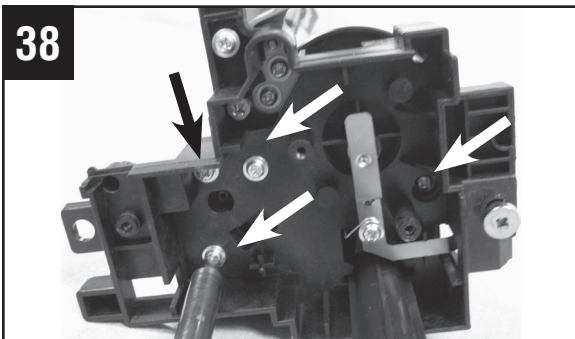

38

Secure inner front frame to drum unit frame using 4 screws.

Fixez le châssis interne avant au châssis de l'unité tambour avec 4 vis.

Befestigen Sie den vorderen Innenrahmen mit 4 Schrauben am Rahmen der Trommeleinheit.

Fissare il telaio interno anteriore sul telaio dell'unità tamburo usando 4 viti.

Fixe a estrutura dianteira interior na estrutura da unidade de tambor utilizando 4 parafusos.

Asegurar el marco frontal interno al marco de la unidad de tambor con 4 tornillos.

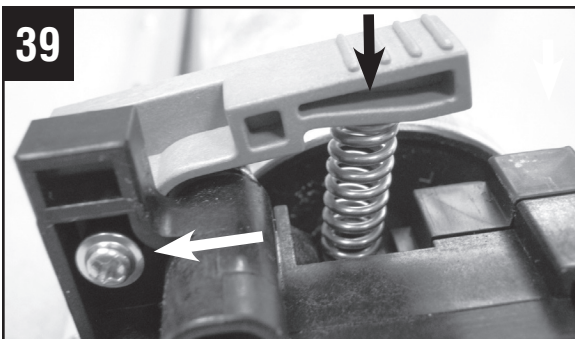

39

Position latch spring. Compress latch and tighten stop screw.

Positionnez le ressort de fermeture. Comprimez le système de fermeture et serrez la vis d'arrêt.

Setzen Sie die Feder des Schnappverschlusses ein. Drücken Sie den Schnappverschluss zu und ziehen Sie die Arretierschraube fest.

Posizionare la molla della chiusura a scatto. Comprime la chiusura a scatto e fissare la vite d'arresto.

Coloque a mola do trinco. Comprima o trinco e aperte o parafuso batente.

Colocar el muelle del pestillo. Comprimir el pestillo y ajustar el tornillo de tope.

40

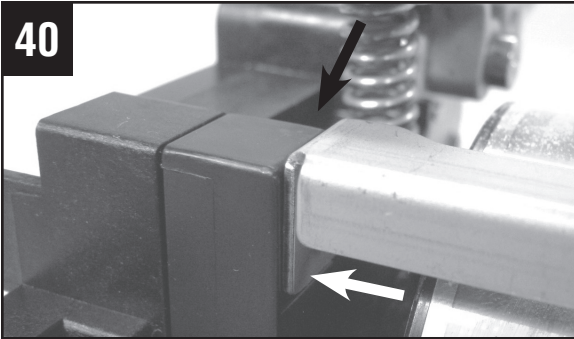

Reposition the small metal side bracket.

Secure bracket with the 2 screws removed in step 5 and 6.

Repositionnez le petit support métallique latéral.

Fixez le support à l'aide des 2 vis retirées aux étapes 5 et 6.

Setzen Sie die kleine metallene Seitenstütze wieder ein.

Fixieren Sie die Stütze mit den 2 Schrauben, die Sie in den Schritten 5 und 6 entfernt haben.

Riposizionare la piccola staffa metallica laterale.

Fissare la staffa con le 2 viti rimosse ai punti 5 e 6.

Volte a colocar o pequeno suporte lateral metálico.

Fixe o suporte com os 2 parafusos removidos no passo 5 e 6.

Reubicar el pequeño soporte lateral de metal.

Asegurar el soporte con los 2 tornillos retirados en los pasos 5 y 6.

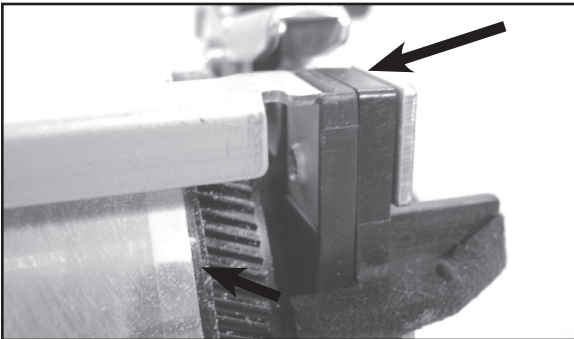

41

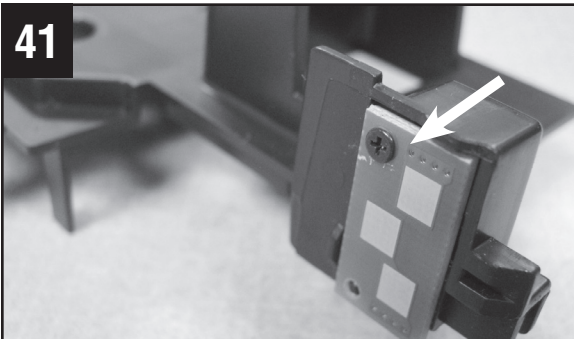

Install the new reset chip on the front cover.

Installez la nouvelle puce de réinitialisation sur le cache avant.

Bringen Sie den neuen Reset-Chip an der Frontabdeckung an.

Installare il nuovo chip di reset sul coperchio anteriore.

Instale o chip novo na tampa dianteira.

Instalar el nuevo chip de restauración en la cubierta frontal.

42

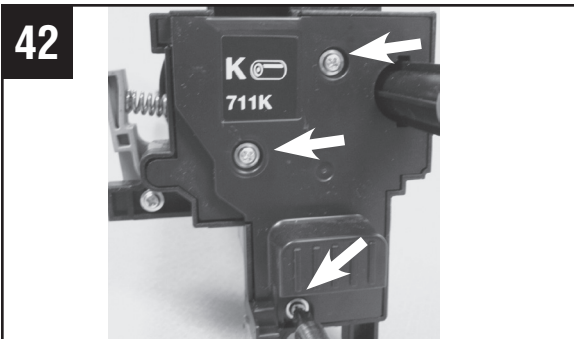

Install the front cover and secure with the 3 screws removed in step 3.

Installez le cache avant et fixez-le à l'aide des 3 vis retirées à l'étape 3.

Bringen Sie die Frontabdeckung wieder an und befestigen Sie diese mit den 3 Schrauben, die Sie in Schritt 3 entfernt haben.

Installare il coperchio anteriore e fissarlo con le 3 viti rimosse al punto 3.

Instale a tampa dianteira e fixe com os 3 parafusos removidos no passo 3.

Instalar la cubierta frontal y asegurarla con los 3 tornillos retirados en el paso 3.

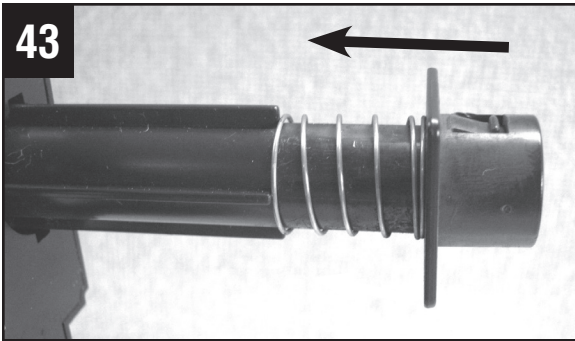

43

Install the waste toner port spring and cover.

Installez le ressort de la sortie de boîte de toner usagé et le capuchon.

Setzen Sie die Feder und die Abdeckung des Resttonerbehälters wieder ein.

Installare il coperchio e la molla dello sportello del toner di scarto.

Instale a tampa e a mola da abertura de desperdício de toner.

Instalar el muelle del puerto del toner residual y la cubierta.

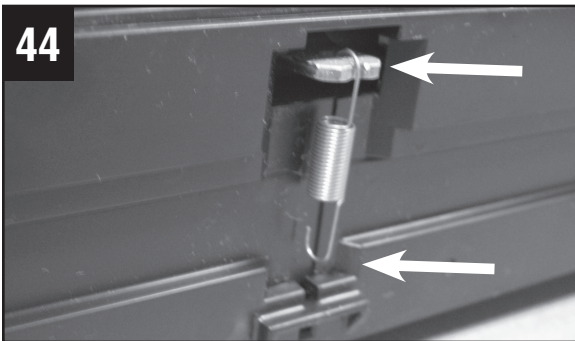

44

Install the drum cleaning blade tension spring.

Installez le ressort de tension de la raclette de nettoyage du tambour.

Setzen Sie die Spannfeder der Reinigungsklinge wieder ein.

Installare la molla di tensionamento della lama di pulizia del tamburo.

Instale a mola de tensão da lâmina de limpeza do tambor.

Instalar el muelle tensor de la lámina de limpieza del tambor.

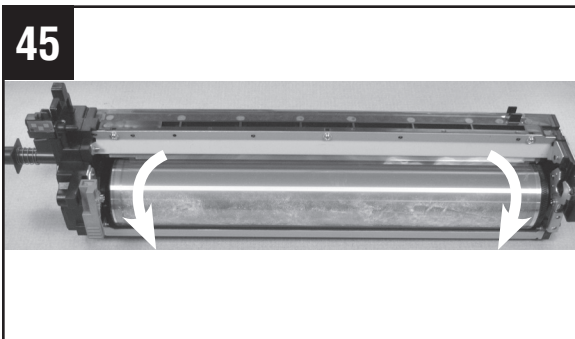

45

Manually rotate the OPC drum in the direction shown to clean lubricating powder from drum surface. Rotate OPC near the ends, do not touch the OPC coating.

Faites tourner manuellement le tambour OPC dans la direction indiquée pour retirer la poudre lubrifiante de la surface du tambour. Faites tourner l'OPC près des extrémités afin de ne pas toucher son revêtement.

Drehen Sie die OPC-Trommel per Hand in die angezeigte Richtung, um die Trommeloberfläche vom Schmierpulver zu reinigen. Berühren Sie die OPC-Trommel an den Enden, um sie in Bewegung zu setzen. Berühren Sie nicht die OPC-Beschichtung.

Ruotare manualmente il tamburo OPC nella direzione mostrata per ripulire la polvere lubrificante dalla superficie del tamburo. Ruotare il tamburo OPC maneggiandolo alle estremità, senza toccare il rivestimento organico.

Rode manualmente o tambor OPC no sentido mostrado para limpar pó lubrificante da superfície do tambor. Rode o OPC perto das pontas, não toque no revestimento do OPC.

Girar manualmente el tambor OPC en la dirección indicada para limpiar el polvo lubricante de la superficie del tambor. Girar el OPC cerca de los extremos, no tocar el revestimiento del OPC.